



MARK®

THEATRE 300/500

USER MANUAL

For your own safety, please read this user manual carefully before you initially start-up.

CAUTION! Keep this device away from rain and moisture! Unplug mains lead before opening the housing!

SAFETY INSTRUCTIONS

CAUTION! Be careful with your operations. With a dangerous voltage you can suffer a dangerous electric shock when touching the wires!

This device has left our premises in absolutely perfect condition. In order to maintain this condition and to ensure a safe operation, it is absolutely necessary for the user to follow the safety instructions and warning notes written in this user manual.

Important: Damages caused by the disregard of this user manual are not subject to warranty. The dealer will not accept liability for any resulting defects or problems.

Keep away from heaters and other heating sources!

If the device has been exposed to drastic temperature fluctuation (e.g. after transportation), do not switch it on immediately. The arising condensation water might damage your device. Leave the device switched off until it has reached room temperature.

This device falls under protection-class I, therefore it is essential that the yellow/green conductor gets connected to earth. The electric connection must be carried out by a qualified employee.

Make sure that the power-cord is never crimped or damaged by sharp edges. Check the device and the power-cord from time to time.

If the external flexible cable or cord of this luminaire is damaged, it shall be exclusively replaced by the manufacturer or his service agent or a similar qualified person in order to avoid a hazard.

shields, lenses or ultraviolet screens shall be changed if they have become visibly damaged to such an extent that their effectiveness is impaired, for example by cracks or deep scratches.

Never let the power-cord come into contact with other cables! Handle the power-cord and all connections with the mains with particular caution!

Make sure that the available voltage is not higher than stated in this manual.

Always disconnect from the mains, when the device is not in use or before cleaning it. Only handle the power-cord by the plug. Never pull out the plug by tugging the power-cord.

During the initial start-up some smoke or smell may arise. This is a normal process and does not necessarily mean that the device is defective.

DANGER OF BURNING! Never touch the device during the operation! The housing heats up to the housing temperature T_B .

Don't switch the device on and off in short intervals as this would reduce the lamp's life.

HEALTH HAZARD! Never look directly into the light source, as sensitive persons may suffer an epileptic shock (especially meant for epileptics)!

Always disconnect from the mains, when the device is not in user or before cleaning it.

Please note that damages caused by manual modifications on the device or unauthorized operation by unqualified persons are not subject to warranty.

Keep away children and amateurs from the device!

There are no serviceable parts inside the device. Maintenance and service operations are only to be carried out by authorized dealers.

OPERATING DETERMINATIONS

This device is a lighting effect for creating decorative effects. this fixture is only allowed to be operated with an alternation current of max. 230V-240/50Hz 500W and was designed for indoor use only.

Do not shake the device. Avoid brute force when installing or operation the device.

When choosing the installation-spot, please make sure that the device is not exposed to extreme heat, moisture or dust. There should not be any cables lying around. You endanger your own and the safety of others!

dangers like short-circuit, burns, electric shock, lamp explosion, crash etc.

Replacing the lamp

- ◆ **DANGER TO LIFE!** Only install the lamp with the device switched off! Unplug from mains before!
- ◆ **CAUTION!** The lamp has to be replaced when it is damaged or thermally deformed due to the heat!

The lens must be replaced if it is visibly damaged and therefore operating with reduced efficiency.

- ◆ Before replacing the lamp, unplug mains lead and let the lamp cool down (approx. 5 minutes).
- ◆ During the installation do not touch the glass-bulbs bare-handed! Please follow the lamp manufacturer's notes!
- ◆ Do not install lamps with a higher wattage! Lamps with a higher wattage generate temperatures the device was not designed for. Damages caused by non-observance are not subject to warranty.
- ◆ For the installation, you need one GY 9.5 halogen lamp with up to max. 300/500W

◆ **Procedure:**

Step 1: Unscrew the handle screw on the rear of the device.

Step 2: Push out the cover to the back.

Step 3: Remove the old lamp.

Step 4: Insert the same type lamp into the lamp-socket.

Step 5: Replace the cover and screw the handle screw.

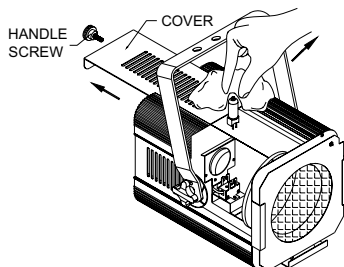

Installing

- ◆ The installation of the device has to be built and constructed in a way that it can hold 10 times the weight for 1 hour without any harming deformation.
- ◆ The installation must always be secured with a secondary safety attachment, e.g. an appropriate catch net. This secondary safety attachment must be constructed in a way that no part of the installation can fall down if the main attachment fails.
- ◆ When rigging, derigging or servicing the fixture staying in the area below the installation place, on bridges, under high working places and other endangered areas is forbidden.
- ◆ The device should be installed outside areas where persons may walk by or be seated.
- ◆ **IMPORTANT!** OVERHEAD RIGGING REQUIRES EXTENSIVE EXPERIENCE, including (but not limited to) calculation working load limits, installation material being used, and periodic safety inspection of all installation material and the device.
- ◆ The device has to be installed out of the reach of people.
- ◆ If the device shall be lowered from the ceiling or high joists, professional trussing systems have to be used. The device must never be fixed swinging freely in the room.
- ◆ **Caution:** Devices may cause severe injuries when crashing down! If you have doubts concerning the safety of a possible installation, do NOT install the device!
- ◆ **DANGER OF FIRE!** When installing the device, make sure there is no highly-inflammable material (decoration articles, etc.) within a distance of min. 0.5 M.
- ◆ Mount the device with the mounting-bracket to your trussing system using an appropriate clamp. The hole in the mounting bracket has a diameter of 13 mm.
- ◆ For overhead use, always install a safety-rope that can hold at least 10 times the weight of the fixture. You must only use safety-ropes with screw-on carabines. Pull the safety-rope through the hole in the mounting-bracket and over the trussing system etc. Insert the end in the carabine and tighten the safety screw.
- ◆ Adjust the desired inclination-angle via the mounting-bracket and fix the fixation screws.
- ◆ **DANGER TO LIFE!** Before taking into operation for the first time, the installation has to be approved by an expert or by qualified ENGINEERS/TECHNICIANS only!

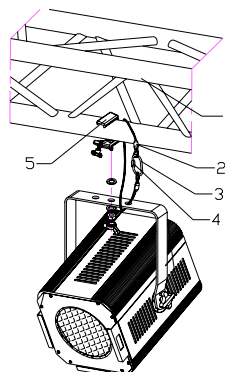

1. TRUSSING
2. SAFETY-ROPE
3. SCREW-ON CARABINE
4. SAFETY-SCREW
5. HOOK

Connection with the mains

- ◆ **DANGER TO LIFE!** The electric connection must only be carried out by a qualified electrician!
- ◆ In order to connect the device to the mains, you have to install a power-plug.
- ◆ The occupation of the connection-cables is as follows:

Cable	Pin	International
Brown	Live	L
Blue	Neutral	N
Yellow/Green	Earth	

- ◆ The earth has to be connected!
- ◆ Connect the device to the mains with the power-plug.
- ◆ If the device will be directly connected with the local power supply network, a disconnection switch with a minimum opening of 3 mm at every pole has to be included in the permanent electrical installation.
- ◆ In general, lighting effects should not be connected to dimming-packs.
- ◆ **DANGER TO LIFE!** Before taking into operation for the first time, the installation has to be approved by an expert!

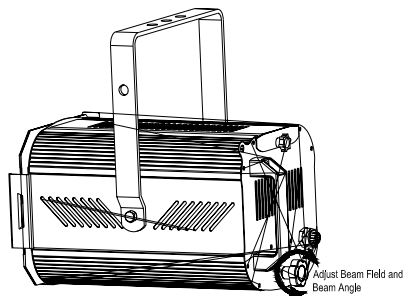

OPERATION:

- ◆ After you connected the fixture to the mains, the lamp will be on. You can adjust the beam angle by turning the handle screw on the rear of device.

CLEANING AND MAINTENANCE

- ◆ The following points have to be considered during the inspection:
 - 1) All screws used for installing the devices or parts of the device have to be tightly connected and must not be corroded.
 - 2) There must not be any deformations on housings, fixations and installation spots (ceiling, suspension, trussing).
 - 3) The electric power supply cables must not show any damages, material fatigue (e.g. porous cables) or sediments. Further instructions depending on the installation spot and usage have to be adhered by a skilled installer and any safety problems have to be removed.
- ◆ **DANGER TO LIFE!** Disconnect from mains before starting maintenance operation!
- ◆ We recommend a frequent cleaning of the device. Please use a moist, lint-free cloth. Never use alcohol or solvents!
- ◆ The interior of the device should be cleaned at least annually using a vacuum-cleaner or an air-jet.
- ◆ There are no serviceable parts inside the device except for the lamp. Maintenance and service operations are only to be carried out by authorized dealers.
- ◆ Should you need any spare parts, please use genuine parts.
- ◆ If the power supply cable of this device becomes damaged, it has to be replaced by authorized dealers only in order to avoid hazards.
- ◆ Should you have further questions, please contact your dealer.

TECHNICAL SPECIFICATIONS

Power supply:	Max. 230V/AC, 50Hz
Power consumption,	Max. 500W
Dimensions (L x W x H);	320x220x290mm
Weight;	3.5 kg
Fitting lamp	GY 9.5 300/500W halogen lamp
Maximum ambient temperature t_a :	25°C
Maximum housing temperature t_s :	125°C
Minimum distance:	1m



This symbol on the product or on its packaging indicates that this product shall not be treated as household waste. Instead it shall be handed over to the applicable collection point for the recycling of electrical and electronic equipment. By ensuring this product is disposed of correctly, you will help prevent potential negative consequences for the environment and human health, which could otherwise be caused by inappropriate waste handling of this product. The recycling of materials will help to conserve natural resources. For more detailed information about recycling of this product, please contact your local city office, your household waste disposal service or the shop where you purchased the product.

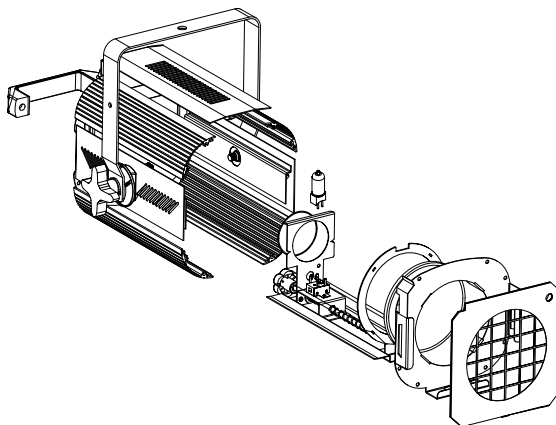

**MARK®**

THEATRE 300/500

MANUAL DE USO

Por su propia seguridad, lea este manual cuidadosamente antes de encender la unidad por primera vez.

INSTRUCCIONES DE SEGURIDAD

PRECAUCION. Sea cuidadoso con su manejo. Con voltajes elevados, puede sufrir descargas eléctricas peligrosas al tocar los cables.

Si el dispositivo ha sido expuesto a bruscas fluctuaciones de calor (p.e. durante el transporte) no lo encienda de inmediato. La condensación podría dañar la unidad. Deje lo apagado hasta que alcance la temperatura ambiente.

El dispositivo se encuentra bajo protección clase I, así es esencial que el cable amarillo/verde se conecte a tierra. La conexión debe ser realizada por un electricista.

Asegúrese que el cable no está pinzado o dañado por bordes afilados. Compruebe periódicamente el cable.

Si el cable está dañado, debe ser sustituido exclusivamente por el fabricante o distribuidor para evitar riesgos.

Pantallas, lentes o cristales deben ser sustituidos si se aprecian visiblemente daños que afectan a la emisión de luz como rayaduras o golpes.

Nunca deje que el cable de red entre en contacto con otros cables, maneje este cable con especial cuidado.

Desconecte siempre de la red si no va a usar el dispositivo o para limpiarlo. Maneje el cable desde la clavija, nunca de tirones.

PELIGRO DE FUEGO No apague y encienda la unidad repetidamente, se reduce la vida útil de la lámpara.

RIESGO A LA SALUD Nunca mire directamente a una fuente de luz, una persona sensible puede sufrir ataques de epilepsia.

Mantenga a los niños apartados de la unidad

No hay elementos de control para el usuario en el interior. La reparación y mantenimiento deben ser realizadas por técnicos autorizados.

Desconecte siempre la red antes de limpiarla o terminar su uso.

Los daños causados por la modificación del dispositivo sin autorización o por personas no cualificadas, no están cubiertas por la garantía.

El dispositivo es un efecto de iluminación para crear efectos decorativos. Solo puede operar con corriente alterna max. 230-240V/50 Hz 300/500W y ha sido diseñada para su uso en interiores.

Cuando elija el lugar de instalación, asegúrese que no está expuesto a calor extremo, humedad o polvo. No deben haber cables arrollados alrededor. Puede ponerse en riesgo usted y a los demás.

El símbolo  determina la distancia mínima al objeto iluminado. La distancia entre el foco de luz y el objeto iluminado no debe ser superior a 0.5 m.

Asegúrese que el área bajo la zona de instalación está bloqueada al paso durante el proceso de colgado, descolgado de la unidad.

Asegure siempre la unidad con un cable de seguridad.

La máxima temperatura ambiente no debe exceder de T_a.

Maneje la unidad sólo después de familiarizarse con sus funciones. No permita su manejo a personas no cualificadas. Muchas averías son causadas por ello.

Utilice el embalaje original para transportar el dispositivo.

Considere que las modificaciones no autorizadas en el dispositivo, están prohibidas por motivos de seguridad.

Si el dispositivo se maneja de manera diferente a la descrita en este manual, puede dañarse y anular la garantía, ya que puede provocar, cortocircuitos, fuego, descargas eléctricas, etc.

Rev. 12.05.01

INSTALANDO/SUSTITUYENDO LA LAMPARA

PELIGRO. Instale la lámpara sólo con la unidad apagada. Desconecte antes el cable de red. Durante su funcionamiento, la lámpara alcanza los 600°C.

PRECAUCION La lámpara ha de ser sustituida cuando esté dañada o deformada por el calor. Antes de sustituirla, desconecte la red y deje que se enfríe (aprox. 5 minutos).

Durante la instalación no toque con los dedos el cristal de la lámpara. Siga las instrucciones del fabricante. No instale lámparas de superior potencia, estas lámparas general temperaturas para las que la unidad no ha sido diseñada. Los daños causados por la no observancia de estas normas, no están sujetas a garantía.

Para la instalación necesita una lámpara 230V con un máximo de 300/500W GY 9.5.

Procedimiento

Paso 1: Destornille la palomilla de la parte trasera

Paso 2: Deslice la cubierta superior hacia atrás

Paso 3: Retire la lámpara antigua

Paso 4: Inserte una nueva lámpara en el portalámparas.

Paso 5: Vuelva a colocar la tapa y la palomilla

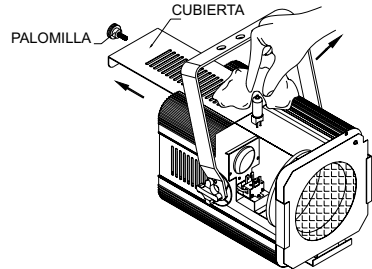

Instalación

La instalación del proyector de ser construida de tal manera que pueda soportar 10 veces su peso durante 1 hora sin deformarse.

La instalación siempre debe ser reforzada con un segundo sistema de seguridad.

Este segundo sistema debe ser construido de manera que no forme parte de la instalación principal de manera que actúe si falla en anterior.

Cuando cuelgue, descuelgue o repare la unidad, está prohibido permanecer bajo ella.

Procedimiento de instalación

El proyector debe ser instalado fuera de zonas de paso de personas.

IMPORTANTE EL "VOLADO" DE EQUIPOS REQUIERE EXPERIENCIA, incluyendo (aunque no necesariamente) cálculo de límites de carga, materiales usados e inspecciones periódicas. Si no cumple estas cualificaciones no trate de instalarlo usted mismo, consulte a un experto. La instalación deficiente puede provocar accidentes a personas y propiedades.

El proyector debe ser instalado fuera del alcance de la gente.

Si debe ser bajado del techo, debe usarse un sistema de truss.

El proyector no debe ser fijado libremente en la sala.

Precaución: Los proyectores pueden causar severos daños al caer. Si tiene dudas respecto a la seguridad de la instalación. **NO** instale el proyector.

Antes de colgar la unidad, asegúrese que el punto de fijación es capaz de soportar 10 veces el peso de la unidad.

PELIGRO DE FUEGO Cuando instale el dispositivo, asegúrese que no hay elementos inflamables a menos de 0.5 m.

Monte el proyector con el asa de montaje al sistema de truss con la sujección adecuada.

El agujero del asa tiene un diámetro de 13 mm

Utilice siempre un cable de seguridad que pueda soportar hasta 10 veces el peso de la unidad.

Utilice cables de seguridad con mosquetón. Pase el cable alrededor del asa y del truss.

Ajuste el grado de inclinación de la unidad con el asa.

PELIGRO Antes de poner en marcha la unidad por primera vez, la instalación debe ser aprobada por un experto.

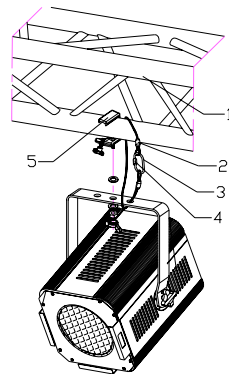

1. TRUSS
2. CABLE DE SEGURIDAD
3. MOSQUETON
4. AGUJERO DE FIJACION
5. GARRA

Instalación/Conexión a la red

PELIGRO. La conexión eléctrica debe ser llevada a cabo por un electricista cualificado. Para conectar el dispositivo a la red, debe instalar una clavija. La ocupación de los cables es la siguiente:

Cable	Pin	Internacional
Marrón	Fase	L
Azul	Neutro	N
Amar./Verde	Tierra	

El cable de tierra debe ser conectado. Si el dispositivo va a ser conectado directamente a la red eléctrica, debe instalarse un desconector con una apertura mínima de 3 mm en cada polo para ser incluido en la instalación permanente. En general los efectos de luz no se conectan a un sistema dimmer.

PELIGRO Antes de poner en marcha la unidad por vez primera, debe ser aprobada por un experto.

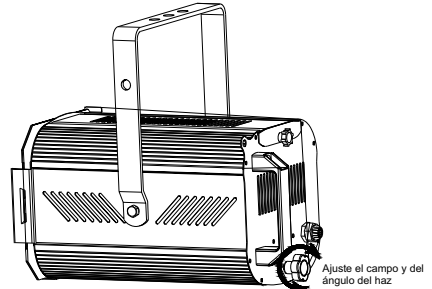

Después de conectar la unidad a la red, la lámpara se enciende. Puede ajustar el ángulo de proyección girando la palomilla del asa.

LIMPIEZA Y MANTENIMIENTO

El instalador debe asegurar que instalaciones de seguridad y de máquinas son inspeccionados por un perito en la extensión de una inspección inicial cada cuatro años por lo menos.

El instalador debe asegurar que instalaciones de seguridad y de máquinas son inspeccionados por un técnico una vez por año.

Durante la inspección, los puntos siguientes deben ser observados:

- 1) Todos tornillos con los cuales el aparato o partes del aparato están montados, deben ser atornillados fijamente y no deben estar corridos.
- 2) No debe haber deformaciones en la caja, fijaciones y el sitio de instalación (techo, abajamiento, trussing).
- 3) Los cables de conexión eléctricos no deben haber deterioros, fatiga de material (por ejemplo cables porosos) o depósitos. Otras instrucciones dependiente del sitio de instalación y el uso deben que ser observadas por el instalador competente y problemas de seguridad deben ser eliminados.

PELIGRO Desconecte la unidad de la red antes de comenzar su mantenimiento. Recomendamos una limpieza frecuente de la unidad. Use un paño libre de hilo. Nunca use alcoholes o disolvente.

El interior del dispositivo debe ser limpiado al menos anualmente con u aspirador.

No hay elementos de control para el usuario en el interior excepto la lámpara. El mantenimiento y reparación deben ser llevadas a cabo por un distribuidor autorizado.

Diríjase a la sección "Instalando/Sustituyendo lámparas"

Utilice siempre repuestos originales

Si el cable de red se daña, debe ser sustituido por un distribuidor autorizado para evitar riesgos. Para cualquier cuestión consulte a su distribuidor.

ESPECIFICACIONES TECNICAS

Alimentación:	Max. 230-240V/AC, 50Hz
Consumo de potencia,	Max. 500W
Dimensiones (L x An x Al);	320 x 220 x 290 mm
Peso;	3.5 kg
Lámpara	Lámpara halógena GY9.5 300/500 W
Max. Temperatura ambiente t_a :	25°C
Max. Temperatura del chasis t_B :	125°C
Distancia mínima:	1 m



Este símbolo en su equipo o embalaje, indica que el presente producto no puede ser tratado como residuos domésticos normales, sino que deben entregarse en el correspondiente punto de recogida de equipos electrónicos y eléctricos. Asegurándose de que este producto es desechado correctamente. Ud. está ayudando a prevenir las consecuencias negativas para el medio ambiente y la salud humana que podrían derivarse de la incorrecta manipulación de este producto. El reciclaje de materiales ayuda a conservar las reservas naturales. Para recibir más información, sobre el reciclaje de este producto, contacte con su ayuntamiento, su punto de recogida más cercano o el distribuidor donde adquirió el producto.

