

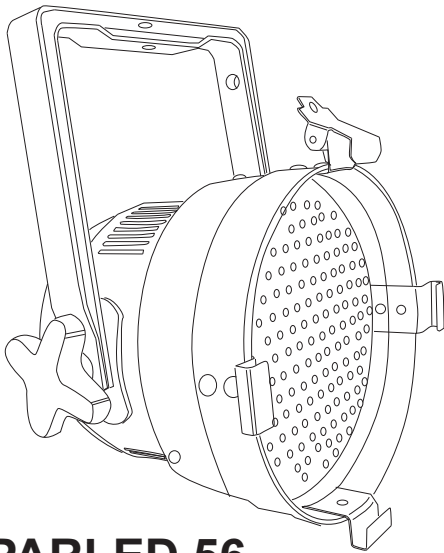

**MARK<sup>®</sup>**

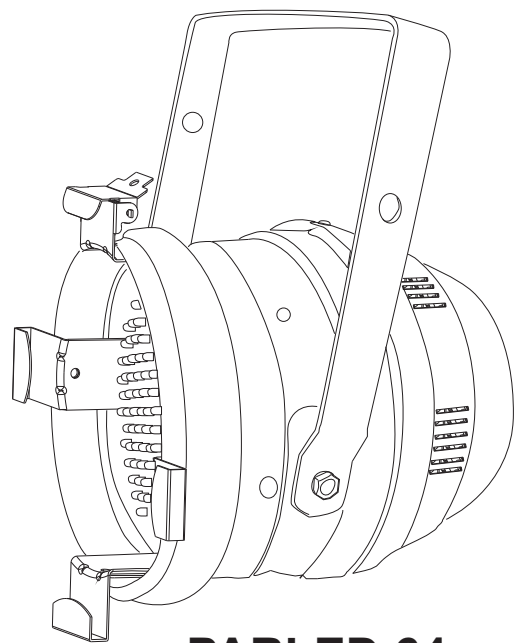

**PARLED 56**



**PARLED 64**

# **PARLED 56/PARLED 64**

**User Manual/Manual de Uso**

**EN**

Thanks for purchasing this product. For your own safety, please, read this user manual carefully before you initially start-up.

**SAFETY INSTRUCTIONS**

Every person involved with the installation, operation and maintenance of this device has to be qualified and to follow the instructions of this manual.

- **CAUTION!** Be careful with your operations. With a dangerous voltage you can suffer a dangerous electric shock when touching the wire.
- This device has left our premises in absolutely perfect condition. In order to maintain this condition and to ensure a safe operation, it is absolutely necessary for the user, to follow the safety instructions and warning notes written in this user manual.
- Important: Damages caused by the disregard of this user manual, are not subject to warranty. The dealer will not accept liability for any resulting defects or problems.
- Keep away from heaters and other heating sources!
- If the device has been exposed to drastic temperature fluctuation (e.g. after transportation), do not switch it on immediately. The arising condensation water might damage your device. Leave the device switched off until it has reached room temperature.
- Make sure that the power-cord is never crimped or damaged by sharp edges. Check the device and the power-cord from time to time.
- If the external flexible cable or cord of this device is damaged, it shall be exclusively replaced by the manufacturer or his service agent or a similar qualified person in order to avoid a hazard.
- Never let the power-cord come into contact with other cables. Handle the power-cord and all connections with the mains with particular caution.
- Make sure that the available voltage is not higher than stated in this manual.
- Always disconnect from the mains when the device is or in use or before cleaning it. Only handle the power-cord by the plug. Never pull out the plug by tugging the power-cord.
- **HEALTH HAZARD.** Never look directly into the light source, as sensitive persons may suffer and epileptic shock.
- Please note that damages caused by manual modifications on the device or unauthorized operation by unqualified persons, are not subject to warranty.
- Keep away children and amateurs from the device.
- There are no serviceable parts inside the device. Maintenance and service operations are only to be carried out by authorized dealers.

**Operation Instructions**

This system has DMX Online mode and Stand-alone Mode. Online mode can link other units and be controlled by the DMX controller. Stand-alone Mode has the functions of Music control, Auto Mixcolor and adjust light and so on.

Do not receive any DMX signal under Master/Slave mode. Master: MODE 2/3/4 Slave: DMX MODE 1

If a DMX signal is present under Online mode, the DMX LED will blink very fast to indicate. While under Master/Slave mode, Master's LED indicator that transmits the data will blink and Slave's one blink to indicate.



**EN**

## DMX online Mode

	CH6	CH 1	CH 2	CH 3	CH 4	CH 5	CH 6	Instruction										
	Mode	R	G	B	Macro Mode	Speed /Strobe	Mode	Function										
1	(0-31)	0	0	0	0(off)	0-15 Static	(0-31)	stop										
	Setting color	1-255	1-255	1-255		16-255 Strobe/16steps	setting color	RGB/strobe										
2	Light Mode	0-15	0-15	0-15		0(off)	Adjust Speed	(32-63)	no output									
		16-255	16-255	16-255				Light Mode	light modechoose color and change									
3	Dim Mode	0-15	0-15	0-15				0(off)	Adjust Speed	(64-95)	Dim Modechoose color and change speed							
		16-255	16-255	16-255						Dim Mode	Dim Modechoose color and change speed							
4	light and Dim mode	0-15	0-15	0-15						0(off)	Adjust Speed	(96-127)	light and dim mode,choose color and change					
		16-255	16-255	16-255								light and dim mode	light and dim mode,choose color and change					
5	(128-159) Auto mix Color	NA	NA	NA								0(off)	Adjust Speed	(128-159) Auto mix Color	Auto mix color mode adjust speed			
6	(160-191) 3 color random show (192-223)	NA	NA	NA	0(off)									Adjust Speed	(160-191)	3/7 color random		
															3 color random show	Adjust speed		
7	7color random show	NA	NA	NA		0(off)	Adjust Speed								7color random show	Adjust speed		
8	(224-255) Sound Mode	NA	NA	NA											0(off)	Adjust Speed	NA	7color sound mode
9	(0-255) NA	NA	NA	NA				0(off)	Adjust Speed								(0-255) NA	Macro Mode 32 color

**PARLED 56**

**PARLED 64**

Main Supply:	AC 100-240 V /47-63 Hz
Consumption:	18W
DMX Channels:	6 Channels (Depending on mode)
LED quantity:	151 LEDs (51 red 49 green, 51 blue)
Dimensions:	286 x 286 x 305 mm (LxWxH)
Weight:	1.8 kg

Main Supply:	AC 100-240 V /47-63 Hz
Consumption:	18W
DMX Channels:	6 Channels (Depending on mode)
LED quantity:	151 LEDs (51 red 49 green, 51 blue)
Dimensions:	292 x 266 x 368 mm (LxAnxAl)
Weight:	2.2 kg

Gracias por la adquisición este producto. Para su propia seguridad, por favor, lea este manual de usuario cuidadosamente antes de la puesta en marcha inicial.

## INSTRUCCIONES DE SEGURIDAD

Toda persona involucrada con la instalación, operación y mantenimiento de este dispositivo tiene que estar calificados y seguir las instrucciones de este manual.

- **PRECAUCIÓN!** Sea cuidadoso con su manejo. Con un voltaje peligroso puede sufrir una descarga eléctrica al tocar el cable.
- Este dispositivo ha dejado nuestras instalaciones en perfectas condiciones. A fin de mantener este estado y para asegurar una operación segura, es absolutamente necesario que el usuario siga las instrucciones de seguridad y las notas de advertencia descritas en este manual.
- Importante: Los daños causados por la no observancia de este manual de usuario, no están sujetos a garantía. El fabricante no aceptará responsabilidad por cualquier defecto o problema resultante.
- Mantener alejado el dispositivo de calentadores y otras fuentes de calefacción!
- Si el dispositivo ha sido expuesto a drásticas fluctuaciones de temperatura (por ejemplo, después de transporte), no lo encienda inmediatamente. El agua de condensación puede dañar el dispositivo. Deje el dispositivo apagado hasta que alcance la temperatura ambiente.
- Asegúrese de que el cable de alimentación nunca se pinza o daña por bordes afilados. Compruebe el dispositivo y el cable de alimentación periódicamente.
- Si está dañado el cable flexible externo de este dispositivo, tendrá que ser sustituido por el fabricante o su agente de servicio o una persona cualificada.
- Nunca deje que el cable de alimentación entre en contacto con otros cables. Maneje el cable de alimentación y todas las conexiones con la red eléctrica con particular precaución.
- Asegúrese de que el voltaje disponible no es superior al marcado en este manual.
- Desconecte el dispositivo de la red cuando no esté en uso o antes de limpiarlo. Maneje el cable sólo desde la clavija, evite tirones del cable para desconectarlo.
- **PELIGRO PARA LA SALUD.** Nunca mire directamente la fuente de luz, las personas sensibles pueden sufrir shocks epilépticos.
- Por favor, tenga en cuenta que los daños causados por modificaciones manuales en el dispositivo o funcionamiento no autorizado por personas sin cualificar, no están sujetos a garantía.
- Mantenga el dispositivo lejos de los niños y personal no cualificado..
- No hay piezas de control para el usuario en el interior. Las operaciones de mantenimiento y servicio sólo deben ser llevado a cabo por personal autorizado.

## Instrucciones de Uso

Este sistema incorpora modo DMX Online y modo Stand-Alone. Modo Online puede conectarse a otras unidades y ser controladas mediante un controlador DMX. El modo Stand-Alone dispone de las funciones de control de audio, mezcla de color automática y ajuste de iluminación.

No se recibe ningún tipo de señal DMX bajo el modo Master/slave. Master: MODO 2/3/4 Slave: MODO DMX 1

Si hay señal DMX presente en modo Online, el LED DMX parpadeará rápidamente para indicarlo. Mientras que en modo Master/Slave, el indicador LED Master que transmite los datos parpadeará para indicar el estado.

**ES**

**Descripción de las funciones DIP:**

A).Modo DMX (LED parpadea para indicarlo)

1) Modo DMX/ Mode online Master-Slave

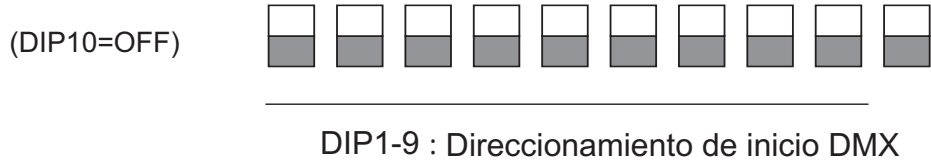

B)Modo Auto :(LED se ilumina)

2).Modo Sound

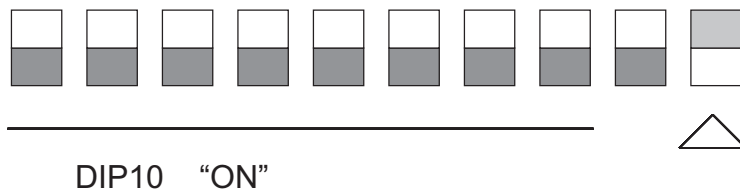

3).Modo mezcla de color

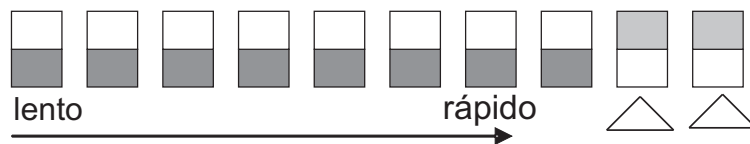

DIP1-7 configuración de la velocidad de mezcla de color  
DIP9, 10 "ON"

4).Modo Automático

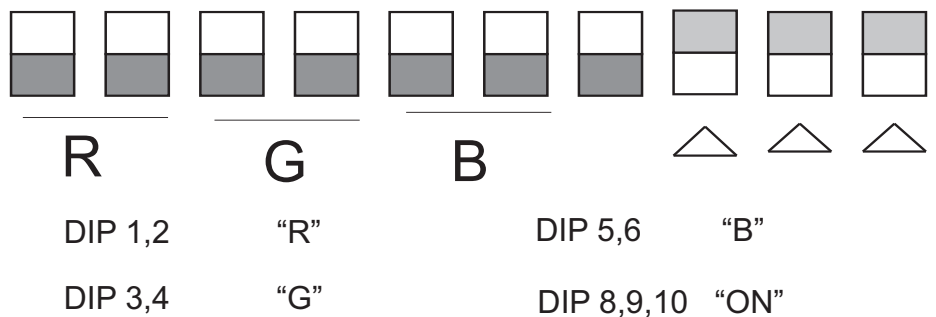

# DMX online Mode

**ES**

	CH6	CH 1	CH 2	CH 3	CH 4	CH 5	CH 6	Instrucción					
	Modo	R	G	B	Modo Macro	Velocidad /Strobo	Modo	Función					
1	(0-31)	0	0	0	0(off)	0-15 Estático 16-255 Strobo 16 pasos	(0-31)	stop					
	Config. color	1-255	1-255	1-255			Config. color	RGB/strobe					
2	(32-63) Modo Light	0-15	0-15	0-15			Ajuste de Velocidad	(32-63) Modo Light	no output				
		16-255	16-255	16-255					modo light y selecc. color y cambio				
3	(64-95) Modo Dim	0-15	0-15	0-15					(64-95) Modo Dim	modo dim y selecc. color y cambio de veloc.			
		16-255	16-255	16-255									
4	(96-127) Modo Dim y light	0-15	0-15	0-15						(96-127) Modo Dim y light	modos light y dim, selecc. color y cambio		
		16-255	16-255	16-255									
5	(128-159) Mezcla aut. Color	NA	NA	NA							(128-159) Mezcla aut. Color	Modo auto mezcla de color Ajuste de velocidad	
6	(160-191) 3 colores aleatorios	NA	NA	NA	(160-191) 3 colores aleatorios	3/7 colores aleatorios							
						Ajuste de velocidad							
7	(192-223) 7 colores aleatorios					(192-223) 7 colores aleatorios							
8	(224-255) Modo Sound					NA	NA	NA			NA	(224-255) Modo Sound	7colores Modo Sound
9	(0-255) NA					NA	NA	NA	1-255 Macro Mode		16-255 Strobe	(0-255) NA	Modo Macro 32 colores

**PARLED 56**

Alimentación:	AC 100-240 V /47-63 Hz
Consumo:	18W
Canales DMX:	6Canales(dependiendo del modo)
Cantidad de LEDs :	151 LEDs (51 rojos 49 verdes, 51 azules)
Dimensiones:	286 x 286 x 305 mm (LxAnxAl)
Peso:	1.8 kg

**PARLED 64**

Alimentación:	AC 100-240 V /47-63 Hz
Consumo:	18W
Canales DMX:	6Canales(dependiendo del modo)
Cantidad de LEDs :	151 LEDs (51 rojos 49 verdes, 51 azules)
Dimensiones:	292 x 266 x 368 mm (LxAnxAl)
Peso:	2.2 kg

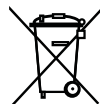

Este símbolo en su equipo o embalaje, indica que el presente producto no puede ser tratado como residuos domésticos normales, sino que deben entregarse en el correspondiente punto de recogida de equipos electrónicos y eléctricos. Asegurándose de que este producto es desechado correctamente, Ud. está ayudando a prevenir las consecuencias negativas para el medio ambiente y la salud humana que podrían derivarse de la incorrecta manipulación de este producto. EL reciclaje de materiales ayuda a conservar las reservas naturales. Para recibir más información, sobre el reciclaje de este producto, contacte con su ayuntamiento, su punto de recogida más cercano o el distribuidor donde adquirió el producto.

**EQUIPSON, S.A.**

Avda. El Saler, 14 - Pol. Ind. L'Alteró  
46460 - Silla (Valencia) Spain  
Tel. +34 96 121 63 01 Fax + 34 96 120 02 42  
[www.equipson.es](http://www.equipson.es) / [equipson@equipson.es](mailto:equipson@equipson.es)