

BEAM 201

Rev. 13.03.01

User Manual / Instrucciones de Usuario

STATEMENT

The product is good packing when ship out the factory. All users should strictly abide by the warnings and nstructions stated in this manual, any damage and results due to misuse and the neglect of this operating manual will be excluded from the deal responsibility this manual will not informed in additionally if have technical changes.

DISPLAY PRODUCTION DESCRIPTION

Thank you for choose this B200 products, this model is the moving head light which is the latest development of the smart, efficient products, beautiful shape, smooth R & D, combined with the advanced technology of today's stage lighting products with international advanced electronic control technology and excellent user-friendly industrial design , fully comply with CE standard, accepted international standard DMX512 signal mode.

This moving head lights, use ceramic luminescent film reflector as a condenser system, coupled with the high-quality optical lens components, broadband voltage, a clear pattern, sharp and uniform output light efficiency. Intelligent LED display module, the English language selection mode, intuitive operating menu, shortcut.

B200, have 16/20 international standard DMX512 channels optional Horizontal scan: 540 ° vertical scanning 270 ° (16bit precision scanning) electronic correction, dot-matrix display, four touch switch LCD + single-Key flying shuttle can spin. The can be inverted 180 °, the color wheel is combined with white and 14 colors. Gobo wheel: 7 patterns + white effect round by eight prism and atomization function. 0-100% mechanical dimmer, support mechanical strobe and variable strobe effect, strobe macro function. The optical system of the lens group electric focusing, the beam angle of 0 to 4 ° with overheating protection function.

Moving head lights are widely used in television, disco, dance halls, nightclubs, large-scale performances and other professional venues

1. PRODUCT INTRODUCTION

1.1 BEAM SIZE

Size: 395 (L) ×287 (W) ×495 (H) mm
Net Weight: 17.5KG

2. SAFETY INFORMATION

Safety warning message

This product is only suitable for professional use, and does not apply to security for other purposes. After you got the lights, please check the package whether have any damage caused by transportation. If there is any damage, do not use this fixture, and please contact the dealer or

manufacturer as soon as possible.

This product is only suitable for indoor, IP20 protection class. Lamps should be kept dry to avoid Moisture, overheating or dusty environment. Prevent lamps come into contact with water or any other liquid.

The use of this product should pay attention to: fire, heat, electric shock, ultraviolet radiation, the lamp to explode or

Shedding caused serious or fatal injury.

Need to read the instructions before use energized or installing.

Follow through the operation of security methods and pay attention to the warning signs on the specification and equipment. If you have any problem for how to safely operate the equipment. Please contact your dealer.

2.1 ANTI-HIGH TEMPERATURE



Ta =40

Please don't use the equipment if the temperature above 40° C

2.2 BURST PREVENTION



The lens should be changed if had damaged or any problems. Don't change the non-original manufacturer lens.

Len size: $\varnothing 1136 \times 60$ mm

2.3 TO PREVENT FALLING WOUNDING



Please don't move the package by one person only.

When Hang the fixture, please must verify that the facilities to be able to withstand the weight of the lamps at least 10 times more.

Please make sure the Mounting hardware is strong enough no any damage, and insurance for the safety rope as auxiliary security fixed in other facilities will need to verify before installation. Installing or removing the equipment, to make the pulley below the work location.

2.4 UA PROTECTION AND THE BULB EXPLOSION

Prohibit straight viewpoint with exposed bulbs to avoid UV damage to the eyes;
Do not use the equipment without the lens screen and the lid;

The lens and the light head covers should be timely replaced if any damage to rupture
The Fixture should be used with the protection screen together.

2.5 PREVENTION OF ELECTRIC SHOCK



The electrical connection must only be carried out with corresponding qualifications;
Before installing, make sure you use the power voltage lamps must comply with the identified
power, voltage and have an overload or leakage protection;

Each lamp must be properly grounded, installed in accordance with the relevant standards; 

Cut off the power when stall or replace the lamp and the fuse; 
Prohibit the use of a lightning storm or wet environment.

2.6 TO PREVENT BURNING OR FIRE



1. Do not short-circuit temperature protection switch or fuse, use the specified type of fuse.
2. The equipment must be installed away from inflammable and explosive materials.
3. The equipment should be projected range of 3 meters away objects and projectiles
temperature less than 60 ° C; ---- 3.0m.

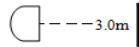

4. Fan or ventilation, at least in the range of 0.5 meters can not be an obstacle.
5. Do not place any object on the lens.
6. Handling at least allow the device to cool for 20 minutes.
7. Do not replace the non-original parts.



3. PACKAGE

3.1 ATTACHMENT

ACCESSORY

CONTENT	QUANTITY
USER MANUAL	1
SAFETY ROPE	1
HANG FIXTURE	2
SIGNAL CABLE	1

PACAKGE SIZE

FLY-CASE 2 IN 1 985*450*735

3.2 TRANSPORT PROTECT LOCK

In order to protect the light, there is a protect lock; During the transport , the lock will closed keeping the item in safety state.

3.3 ABOUT PACK STAGE

1. Before packed, make sure power is off, and wait for at least 20mins for cooling down.
2. Before clean the fixture, make sure X, Y axis protect lock closed.
3. After packed by plastic bag, high-lift the fixture with two handles besides the product. put the product into the fly-case up-side-down.
4. After packed the product, put the accessory into the accessory case, then closed and lock the fly-case.
5. Fly-case only up stacked two layers. Prohibited upside down 

3.4 UNPACKING

Note: Before unpacking check the damage is whether due to the transportation or not, if you find any such damage, please do not use this item, and contact with the dealer or manufacturer as soon as possible.

1. Open the fly-case, and discover the inside plastic bag.
2. High-lift the product by two handles beside the bottom base and move it out.
3. Before power on, make sure you have opened the X, Y axis lock!

4. INSTALL STANDARD

4.1 INSTALL LOCK

BEAM 201 can be placed on the stage, or mounted in an arbitrary direction of the truss. Two fast locks system could fix the item easily

4.2 EQUIPMENT FIXED

1. Before installation must verify the fast lock is keep in good state, and can withstand at least 10 times the weight of product. Verify that the truss can withstand at least 10 times of the total weight of the product and accessory equipments.
2. Fix the hang fixture into the hole, which located on the base of the price.
Seize handle of fasteners, clockwise rotate 1/4 turn and lock. Installed other one fastener in the same method.
3. Using the safety cable which can withstand 10 times the weight of the equipment.

in the same method.

3. Using the safety cable which can withstand 10 times the weight of the equipment.
4. Make sure the X,Y protect locks are opened, Verify that within 3 meters there is no combustibles .



WARNING

Fixture must use two fixing devices, and make sure the fixing device have locked! And only fully clockwise rotate 90 ° can lock the hang fixture! Do remember plus a safety rope, and do not connect the safety rope to plastic handle. It should be connect to the hole on the base!

4.3 FIXTURE CONNECT



Attention! One product only can accept one input one output.

BEAM 201 DMX cable include 3 contact pins:

Pin 1, FOR GROUND; Pin 2 connected to the negative polarity signal; The pin 3 connected to the positive polarity signal.

DMX512 cable must use the professional shielded twisted pair cable; standard loudspeaker cable is not reliable to control the long-range data.



Attention! Do not overload the connection. One continuous connection can only connect up to 32 devices.

If use the DMX512 splitter. At first connect DMX512 Splitter input terminal to controller. And then connected from the splitter output terminal to next device.

Do as above guide to connect other device, and finally coupled with terminal insertion

5. ALTERNATING CURRENT POWER SUPPLY

5.1 VOLTAGE, POWER, FUSE SPECIFICATION

Input Voltage	Total Power	Frequency
110~240V	230W	50/60Hz

Fuse voltage	Electronic current	Specification
250V	6A	5×20

5.2 POWER PROTECT

The equipment must be operated by professionals; Make sure that the voltage of power supply must be comply with the voltage identified on the lamp, and must have an overload or leakage electrical protection.

ATTENTION!



Factory has equipped the standard 3 pin plug socket. Connect the power supply as below table.

If lamp cable is damaged, replacement should be operate by factory or qualified staff. Any question, please contact professionals or talk to a qualified electrician.

Live wire(L)	Null(N)	Ground wire	
RED	BLUE	Yellow +Green	

6. LAMP

6.1 LAMP DESCRIPTION

LAMP MODEL	POWER OF LAMP	LIFE/HOUR	COLOR TEMPERATURE
Philips UHP	189 W	2200 HOURS	8000K
YODN 5R	200 W	2200 HOURS	8000K
YODN 7R	230W	2200 HOURS	8000K



WARNING! There is a safety hazard or damage if install similar bulb
To reduce the risk of damage to light ,do change the lamp before using time over 125% of lamp life .

6.2 LAMP REPLACE

Attention! When replace the lamp is forbidden to touch lamp with bare hand, to avoid the greasy dirt stains filament. filament must be kept clean



1. Disconnect the power. Before replace lamp, fixture need 20 minutes for lamp cooling. Fasten the head with Y axis protect lock in 60 ° position.
2. Use cross screwdriver to open the light body cover, remove the fan bracket, pull out the bulb cable
3. Open stainless steel tablet holder with one hand and the use other hand to pull out the bulb at oblique 15 °
4. Install the lamp

7. CONTROL PANEL

7.1 CONTROL PANEL INTRODUCTION



8. BEAM 201 CONTROL

8.1. DMX ADDRESS AND X, Y AXIS CONTROL

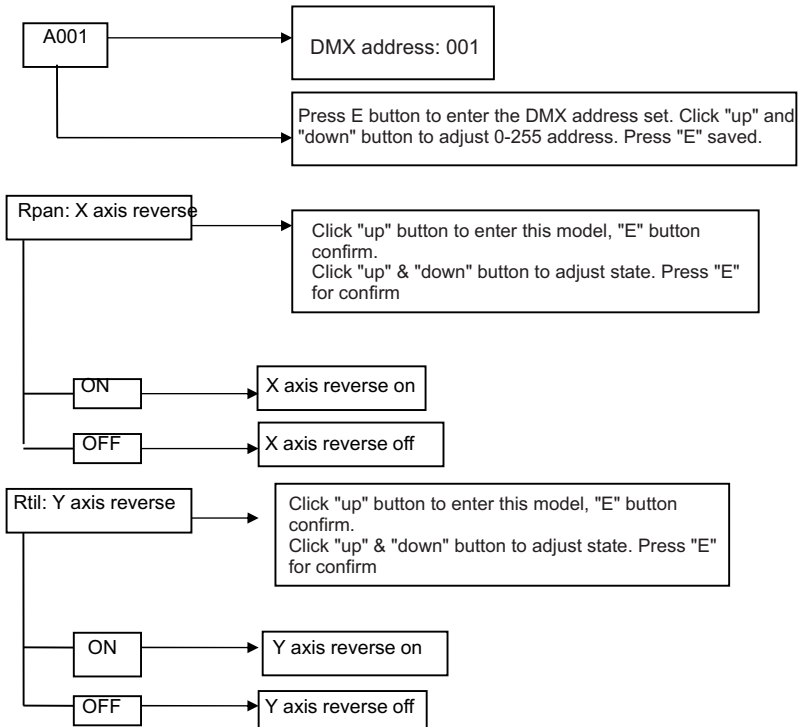

8.2 MODE CONTROL

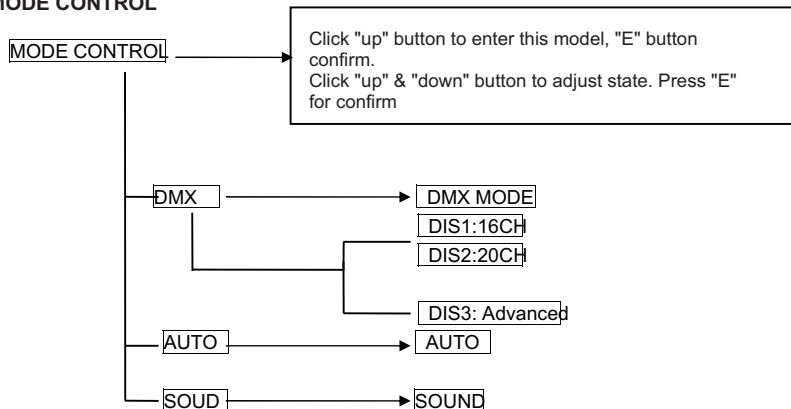

8.3 DISPLAY MODE

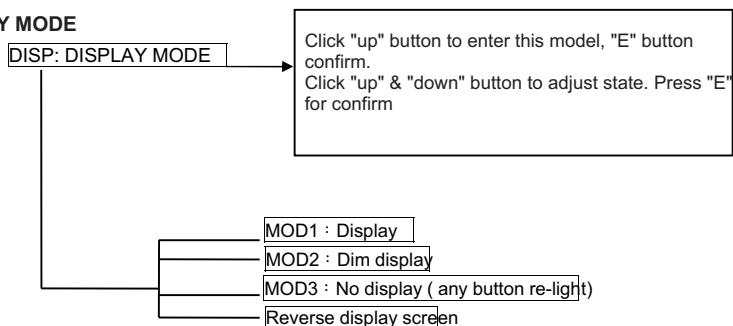

8.4 LAMP MODE

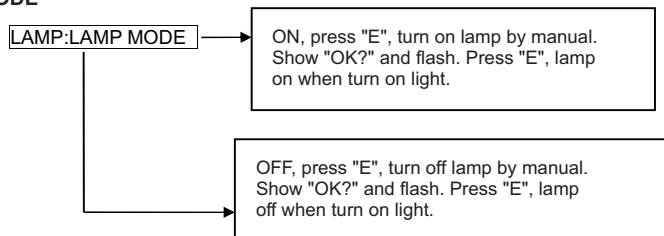

8.5 REST: RESET MODE

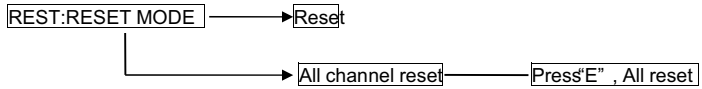

8.6 OPTO: OPTICAL COUPLE MODE

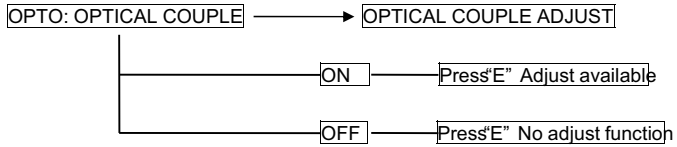

8.7 CHANNEL CONTROL

Channel	DMX No	Content
1CH Color	0-4	White
	5-8	White+Color1
	9-12	Color1
	13-17	Color1+Color2
	18-21	Color2
	22-25	Color2+Color3
	26-29	Color3
	30-34	Color3+Color4
	35-38	Color4
	39-42	Color4+Color5
	43-46	Color5
	47-51	Color5+Color6
	52-55	Color6
	56-59	Color6+Color7
	60-63	Color7
	64-68	Color7+Color8
	69-72	Color8
	73-76	Color8+Color9
	77-81	Color9
	82-85	Color9+Color10
86-89	Color10	
90-93	Color10+Color11	
94-98	Color11	
99-102	Color11+Color12	
103-106	Color12	

	107-110	Color12+Color13
	111-115	Color13
	116-119	Color13+Color14
	120-123	Color14
	124-127	Color14+Color15
	128-255	Color15
2CH Strobe	0-3	White
	4-103	Slow strobe to fast strobe
	104-107	White
	108-207	Fast strobe to slow strobe
	208-212	white
	213-225	Free strobe ,slow
	226-138	Free strobe ,middle
	239-251	Free strobe ,fast
	252-255	White
3CH Dimming	0-255	0-100%
4CH Gobo	0-3	White
	4-7	Gobo1
	8-11	Gobo2
	12-15	Gobo3
	16-19	Gobo4
	20-23	Gobo5
	24-27	Gobo6
	28-31	Gobo7
	32-35	Gobo8
	36-39	Gobo9
	40-43	Gobo10
	44-47	Gobo11
	48-51	Gobo12
	52-55	Gobo13
	56-59	Gobo14
	60-63	Gobo15
	64-67	Gobo16
	68-71	Gobo17
	72-113	Gobo change ,fast to slow
	114-117	Stop
	118-159	Gobo change ,slow to fast
	160-166	Gobo2,shaking slow to fast
	167-172	Gobo3,shaking slow to fast
	173-179	Gobo4,shaking slow to fast
	180-185	Gobo5,shaking slow to fast
	186-191	Gobo6,shaking slow to fast
	192-198	Gobo7,shaking slow to fast

	199-204	Gobo8,shaking slow to fast
	205-211	Gobo9,shaking slow to fast
	212-217	Gobo10,shaking slow to fast
	218-223	Gobo11,shaking slow to fast
	224-230	Gobo12,shaking slow to fast
	231-236	Gobo13,shaking slow to fast
	237-243	Gobo14,shaking slow to fast
	244-249	Gobo15,shaking slow to fast
	250-255	Gobo16,shaking slow to fast
5CH Prism	0-127	White
	128-255	Prism
6CH Prism Rotate	0-20	Angle 0
	21-41	Angle90
	42-62	Angle180
	63-83	Angle270
	84-104	Angle360
	105-126	Angle450
	127	Angle540
	128-190	Fast rotate to Slow rotate
	191-192	stop
193-255	Slow rotate to fast rotate	
7CH Empty	0-255	
8CH Frost	0-255	0-100% Frost
9CH Focus	0-255	0-100% Focus
10CH X	0-255	540°
11CH X fine	0-255	1.8°
12CH Y	0-255	270°
13CH Y fine	0-255	1.8°
14CH Macro Function	0-11	
	12-24	
	25-37	
	38-50	
	51-62	
	63-255	
15CH Reset	128	Reset
16CH Lamp	63	Off
	178	On
17CH X.Y axis speed adjust	0-255	linearity control
18CH color speed adjust	0-255	linearity control
19CH Focus speed adjust	0-255	linearity control
20CH Patterns speed adjust	0-255	linearity control

DECLARACION

El producto está bien empaquetado cuando envían de la fábrica. Todos los usuarios deben acatar estrictamente las advertencias e instrucciones que se indican en este manual, los daños y los resultados debido al mal uso y el descuido de este manual serán excluidos de la responsabilidad .

DESCRIPCION DEL PRODUCTO

Gracias por elegir **BEAM 201**, este modelo es una cabeza móvil que representa el último desarrollo de productos inteligentes y eficientes, gran combinación I + D, junto con la avanzada tecnología de iluminación con control electrónico avanzado y excelente diseño de fácil uso, cumple plenamente con las normas CE, aceptado la norma internacional DMX512 como modo de señal.

Esta cabeza móvil, usar un reflector cerámico de película luminiscente y un sistema de condensador, junto con componentes de alta calidad en lentes ópticas y la luz de salida uniforme y eficiente.

BEAM 201, tienen 16/20 canales DMX512 estándar internacional. PAN scan: 540 ° Tilt scan: 270 ° (escaneo de precisión de 16 bits) Corrección electrónica, de matriz de puntos, cuatro teclas táctiles LCD + Single-Key. La unidad puede colocarse invertida 180 °, la rueda de color combina el color blanco y 14 colores. Rueda de gobos: 7 patrones circulares + efecto blanco por ocho prismas y la función de automatización. dimmer mecánico 0-100%, luz estroboscópica, soporte mecánico y efecto estroboscópico variable, función estroboscópica macro. El sistema óptico del grupo de lentes con enfoque eléctrico y ángulo de haz entre 0 y 4° con función de protección ante sobrecalentamiento.

Las cabezas móviles son ampliamente utilizadas en televisión, discoteca, salas de baile, grandes actuaciones, etc

1. INTRODUCCION AL PRODUCTO

1.1 DIMENSIONES Y PESO

Dimensiones: 395 (L) × 287 (W) × 495 (H) mm
Peso neto: 17.5KG

2. INFORMACION DE SEGURIDAD

Mensaje de advertencia de seguridad

Este producto sólo es adecuado para el uso profesional, y no se aplica a la seguridad para otros fines. Después de recibir este dispositivo, por favor compruebe si el paquete tiene daños causados por el transporte.

Si hay algún daño, no utilice este aparato, y por favor, póngase en contacto con el distribuidor o

fabricante tan pronto como sea posible.

Este producto sólo es adecuado para la clase de cubierta, protección IP20. La unidad debe mantenerse seca para evitar la humedad, el sobrecalentamiento o ambientes polvorientos. Evite que la unidad entre en contacto con el agua o cualquier otro líquido.

Al usar este producto se debe prestar atención a: fuego, calor, descargas eléctricas, radiación ultravioleta, o la rurlta de la lámpara que pueda causar graves o mortales daños.

Es necesario leer las instrucciones antes de usar o conectar a la corriente eléctrica

Siga las notas de seguridad y preste atención a los signos de advertencia en las especificaciones y el equipamiento. Si usted tiene cualquier problema de cómo usar con seguridad lesta unidad por favor, póngase en contacto con su distribuidor.

2.1 ANTI-ALTA TEMPERATURA



Ta =40

Por favor, no use esta unidad por encima de los 40° C

2.2 PREVENCION CON LAS LENTES



La lente debe ser cambiado si hubiera sufrido dañado o cualquier problema. No cambie la lente por otra que no sea del fabricante original.

Dimensiones de la lente: \varnothing 1136×60 mm

2.3 PREVENIR DAÑOS POR CAIDA



Por favor, no mueva la unidad una persona sola.

Al colgar el aparato, por favor, debe verificar que las instalaciones para ser capaces de soportar el peso de la cabeza móvil al menos 10 veces más.

Por favor, asegúrese de que la estructura de montaje es lo suficientemente fuerte para evitar cualquier daño. El cable de seguridad, como cualquier elemento auxiliar de seguridad fija en o tras instalaciones tendrá que ser verificado antes de la instalación. I

2.4 PROTECCION ULTRAVIOLETA Y EXPLOSION DE LA BOLBILLA

Esta prohibida la exposición directa a la luz de la bombilla para evitar que los rayoos UV dañen los ojos. No use la unidad sin la pantalla de la lente.

La lente y las cubiertas de la cabeza móvil debe ser substituidas si se produce cualquier daño o rotura. El dispositivo debe usarse con su pantalla protectora.

2.5 PREVENCIÓN DE DESCARGA ELECTRICA



La conexión eléctrica debe ser realizada por personal cualificado;
Antes de instalar, asegúrese de usar las lámparas con la de tensión de alimentación y potencia claramente identificadas y estar en perfectas condiciones.

Cada unidad debe estar correctamente conectada a tierra, e instalado de acuerdo con las normas pertinentes;



Desconecte la alimentación cuando reemplace la lámpara y el fusible;
No utilice la unidad durante una tormenta eléctrica o en ambientes húmedos.

2.6 PREVENIR RIESGO DE FUEGO



1. No cortocircuite el sensor de temperatura o el fusible, use el tipo correcto de fusible..
2. La unidad debe ser instalada lejos de materiales inflamables o explosivos.
3. La unidad debe tener un espacio alrededor de al menos 3 m y una temperatura inferior de 60°C.

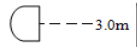

4. El ventilador y las cubiertas de ventilación precisan al menos 0.5 m alrededor
5. No sitúe objetos sobre las lentes
6. Deje enfriar la unidad aproximadamente 20 minutos antes de manipularla.
7. Utilice recambios originales.



3. EMPAQUETADO

3.1 INCORPORADO

BEAM 201 incorpora los siguientes elementos

ACCESORIOS

CONTENIDO	CANTIDAD
MANUAL	1
CABLE DE SEGURIDAD	1
SOPORT. DE FIJACION	2
CABLE DE SEÑAL	1

FLYCASE 2 EN 1 985*450*735 mm

3.2 BLOQUEO DE SEGURIDAD DURANTE EL TRANSPORTE

Con el fin de proteger la unidad, hay una protección de bloqueo; Durante el transporte, el bloqueo se cierra para mantener el producto en estado de seguridad

3.3 SOBRE EL FLYCASE

1. Antes de guardar la unidad, espere unos 20 minutos para que se enfríe.
2. Antes de limpiar la unidad, asegúrese que el bloqueo de los ejes X e Y está bloqueado.
3. Antes de meterlo en la bolsa de plástico, coja la unidad desde las asas y coloque la unidad en el flycase boca abajo.
4. Después de empaquetar el producto, coloque los accesorios dentro del flycase y ciérrelo.
5. El flycase sólo permite otro flycase encima. No apile mas de 2 unidades



3.4 DESEMBALANDO

Nota: Antes de desembalar comprobar si se ha producido daños debidos al transporte, si encuentra algún daño, por favor no utilice este elemento, y el contacto con el distribuidor o fabricante tan pronto como sea posible.

1. **Abra los gendarmes de seguridad del flycase para acceder a,la bolsa de plástico**
2. **Saque la unidad cogiendo de las dos asas la base inferior.**
3. **Antes de encenderlo, asegúrese de que ha desbloqueado el bloqueo de seguridad de los ejes X e Y.**

4. INSTALACION STANDARD

4.1 SOPORTES DE INSTALACION

BEAM 201 puede ser situado sobre un escenario o montado en una dirección arbitraria sobre un truss. Los dos soportes incorporados le permitirán fijarlo.

4.2 FIJANDO LA UNIDAD

1. Antes de la instalación debe verificar que los soportes está en buen estado, y pueden soportar al menos 10 veces el peso del producto. Verificar que la instalación puede soportar al menos 10 veces el peso total de los equipos y accesorios.
2. Fije el soporte en el agujero que se encuentra en la parte inferior de la unidad. Gire la palomilla 1/4 de vuelta y bloquee la unidad. Haga la misma operación con el otro soporte.
3. El cable de seguridad debe permitirle soportar 10 veces el peso del equipo.

4. Asegúrese que el bloqueo de los ejes está liberado y verifique que alrededor de 3 metros no hay elementos combustibles.



AVISO

La unidad debe utilizar dos dispositivos de fijación y asegúrese de que el dispositivo de fijación está bloqueado! y que sólo girando completamente hacia la derecha 90 °, puede bloquear el dispositivo. Recuerde utilizar el cable de seguridad y no engancharle sobre las asas de plástico del dispositivo. En la base dispone de un agujero para este propósito.

4.3 CONEXION DE LA UNIDAD



¡Atención! Este producto sólo puede aceptar una entrada y una salida. El cable DMX de **BEAM 201** se compone de 3 pines. Pin 1: MASA, Pin 2 a la señal - y Pin 3 a la señal +.

En cable DMX512 cdebe ser un cable profesionalm de par trenzado apantallado. El cable de altavoz no es fiable para el control de los datos a largo plazo.



Atención ! No sobrecarge la conexión. Una conexión continuada de dispositivos no debe sobrepasar las 32 unidades.

5. ALIMENTACION CON CORRIENTE ALTERNA

5.1 ESPECIFICACIONES DE VOLTAJE, POTENCIA Y FUSIBLE

Voltaje	Potencia	Frecuencia
110~240V	230W	50/60Hz

Volt. del fusible	Corriente	Tipo
250V	6A	5×20

5.2 PROTECCION DE ALIMENTACION

La unidad debe ser manejada por profesionales. Asegúrese que la alimentación es la misma que la marcada en la lámpara y que está en perfectas condiciones.

ATENCION !!



La unidad incorpora un cable de alimentación con un conector standard de 3 pines. Conecte el cable como indica la tabla adjunta.

Si se daña el cable, la sustitución debería ser llevada a cabo por personal cualificado. Consulte a un técnico ante cualquier duda.

Activo (L)	Neutro (N)	Tierra	
ROJO	AZUL	Amarillo/Verde	

6. LAMPARA

6.1 DESCRIPCION DE LA LAMPARA

MODELO	POTENCIA	HORAS	TEMPERATURA DE COLOR
Philips UHP	189 W	2200 HORAS	8000K
YODN 5R	200 W	2200 HORAS	8000K
YODN 7R	230W	2200 HORAS	8000K



6.2 SUSTITUCION DE LA LAMPARA

¡Atención! Cuando reemplace la lámpara está prohibido tocar la lámpara con la mano desnuda, para que la grasa ocasione manchas.



1. Desconecte la alimentación. Antes de reemplazar la lámpara, la unidad necesita 20 minutos para enfriarse. Fijar la cabeza con eje en posición de 60 °.
2. Utilice un destornillador de estrella para abrir la tapa del cuerpo de luz, retire el soporte del ventilador, tire del cable de bombilla
3. Abra el compartimento con una mano con una mano y con la otra extraiga la bombilla en un ángulo oblicuo de 15 °
4. Instale la lámpara

7. PANEL DE CONTROL

7.1 INTRODUCCION AL PANEL DE CONTROL

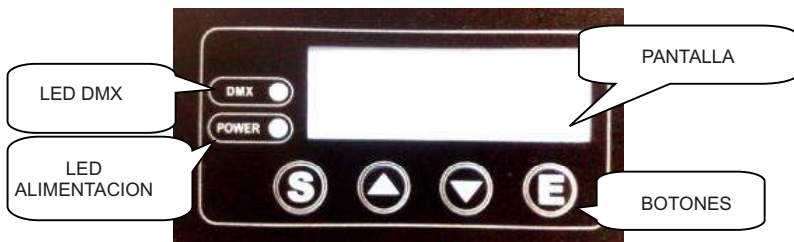

8. BEAM 201 CONTROL

8.1 DIRECCION DMX Y CONTROLES DE EJES X e Y

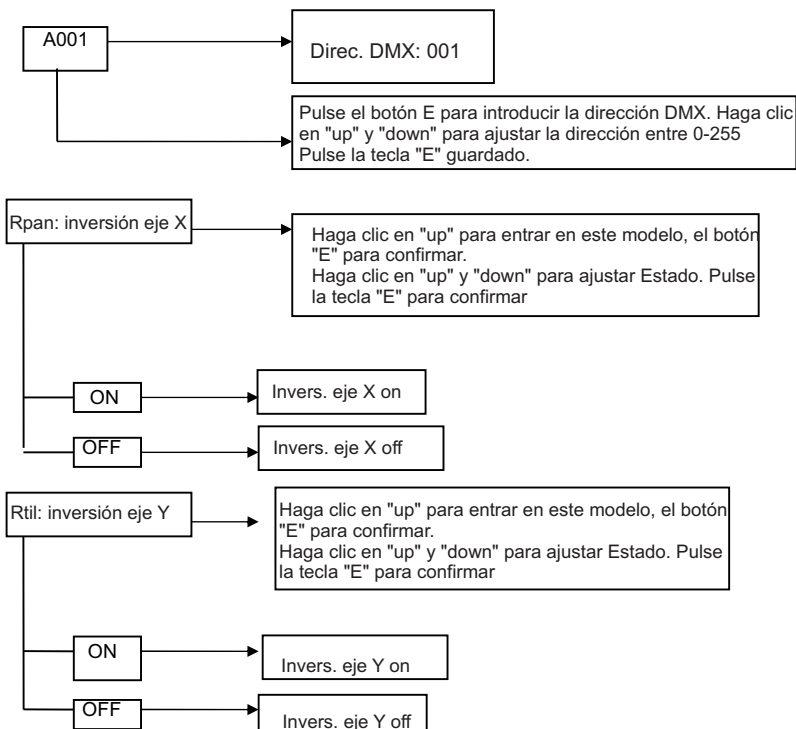

8.2 MODO DE CONTROL

MODE CONTROL

Haga clic en "up" para entrar en este modelo, el botón "E" para confirmar.
Haga clic en "up" y "down" para ajustar Estado. Pulse la tecla "E" para confirmar

DMX

DMX MODE

DIS1:16Ch

DIS2:20Ch

DIS3: Advance

AUTO

AUTO

SOUND

SOUND

8.3 MODO DISPLAY

DISP: DISPLAY MODE

Haga clic en "up" para entrar en este modelo, el botón "E" para confirmar.
Haga clic en "up" y "down" para ajustar Estado. Pulse la tecla "E" para confirmar

MOD1 : Display

MOD2 : Dim display

MOD3 : Sin display (cualquier tecla re-ilumina)

Invertir display

8.4 MODO LAMPARA

LAMP:LAMP MODE

ON, pulsar la tecla "E", enciende la lámpara manual. Aparece "OK?" y parpadea. Pulse la tecla "E", la lámpara se enciende.

OFF, pulsar la tecla "E", apaga la lámpara manual. Aparece "OK?" y parpadea. Pulse la tecla "E", la lámpara se apaga.

8.5 REST: MODO RESET

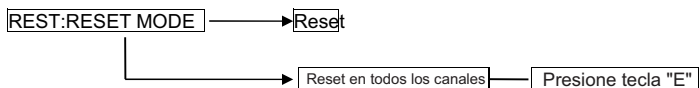

8.6 OPTO: MODO AJUSTE OPTICO

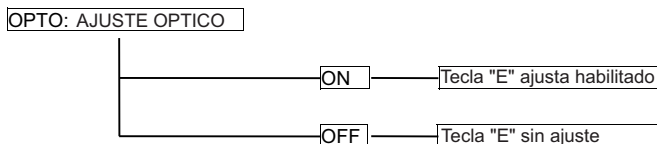

8.7 CANALES DE CONTROL

CANAL	DMX No	CONTENIDO
1CH Color	0-4	Blanco
	5-8	Blanco+Color1
	9-12	Color1
	13-17	Color1+Color2
	18-21	Color2
	22-25	Color2+Color3
	26-29	Color3
	30-34	Color3+Color4
	35-38	Color4
	39-42	Color4+Color5
	43-46	Color5
	47-51	Color5+Color6
	52-55	Color6
	56-59	Color6+Color7
	60-63	Color7
	64-68	Color7+Color8
	69-72	Color8
	73-76	Color8+Color9
	77-81	Color9
	82-85	Color9+Color10
86-89	Color10	
90-93	Color10+Color11	
94-98	Color11	
99-102	Color11+Color12	
103-106	Color12	

	107-110	Color12+Color13
	111-115	Color13
	116-119	Color13+Color14
	120-123	Color14
	124-127	Color14+Color15
	128-255	Color15
2CH Strobo	0-3	Blanco
	4-103	Strobo de rápido a lento
	104-107	Blanco
	108-207	Strobo de lento a rápido
	208-212	Blanco
	213-225	Strobo libre, lento
	226-138	Strobo libre, medio
	239-251	Strobo libre, rápido
	252-255	Blanco
3CH Dimmer	0-255	0-100%
4CH Gobo	0-3	Blanco
	4-7	Gobo1
	8-11	Gobo2
	12-15	Gobo3
	16-19	Gobo4
	20-23	Gobo5
	24-27	Gobo6
	28-31	Gobo7
	32-35	Gobo8
	36-39	Gobo9
	40-43	Gobo10
	44-47	Gobo11
	48-51	Gobo12
	52-55	Gobo13
	56-59	Gobo14
	60-63	Gobo15
	64-67	Gobo16
	68-71	Gobo17
	72-113	Cambio de gobo, rápido a lento
	114-117	Stop
	118-159	Cambio de gobo, lento a rápido
	160-166	Gobo2, temblor lento a rápido
	167-172	Gobo3, temblor lento a rápido
	173-179	Gobo4, temblor lento a rápido
	180-185	Gobo5, temblor lento a rápido
	186-191	Gobo6, temblor lento a rápido
	192-198	Gobo7, temblor lento a rápido

	199-204	Gobo8, temblor lento a rápido
	205-211	Gobo9, temblor lento a rápido
	212-217	Gobo10, temblor lento a rápido
	218-223	Gobo11, temblor lento a rápido
	224-230	Gobo12, temblor lento a rápido
	231-236	Gobo13, temblor lento a rápido
	237-243	Gobo14, temblor lento a rápido
	244-249	Gobo15, temblor lento a rápido
	250-255	Gobo16, temblor lento a rápido
5CH Prism	0-127	Blanco
	128-255	Prisma
6CH Prism Rotate	0-20	Angulo 0°
	21-41	Angulo 90°
	42-62	Angulo 180°
	63-83	Angulo 270°
	84-104	Angulo 360°
	105-126	Angulo 450°
	127	Angulo 540°
	128-190	Rotación de rápida a lenta
	191-192	stop
	193-255	Rotación de lenta a rápida
7CH Empty	0-255	
8CH Frost	0-255	0-100% Frost
9CH Focus	0-255	0-100% Focus
10CH X PAN	0-255	540°
11CH X fine	0-255	1.8°
12CH Y TILT	0-255	270°
13CH Y fine	0-255	1.8°
14CH Función Macros	0-11	
	12-24	
	25-37	
	38-50	
	51-62	
	63-255	
15CH Reset	128	Reset
16CH Lampara	63	Off
	178	On
17CH Ajuste veloc. ejes X Y	0-255	Control de linealidad
18CH Ajuste veloc. color	0-255	Control de linealidad
19CH Ajuste veloc. focus	0-255	Control de linealidad
20CH Ajuste veloc. patrones	0-255	Control de linealidad



EQUIPSON, S.A.

Avda. El Saler, 14 - Pol. Ind. L'Alteró, 46460 - Silla (Valencia) Spain

Tel. +34 96 121 63 01 Fax + 34 96 120 02 42

www.equipson.es support@equipson.es